

# BACCARA® G75 Riadiaca jednotka

## 1. Úvod

### Špecifikácia riadiacej jednotky:

- Až 3 štartovacie časy za deň.
- Napájané batériou; nie je potrebné elektrické pripojenie.
- Jednoduchá inštalácia.
- Vodotesná a odolná voči poveternostným vplyvom.
- Jednoduché programovanie.

### Jednotlivé časti:

1. Vrchný kryt
2. Displej riadiacej jednotky
3. Cievka (solenoid)
4. Riadiaca jednotka
5. Šípka smeru prietoku vody
6. Hydraulický ventil

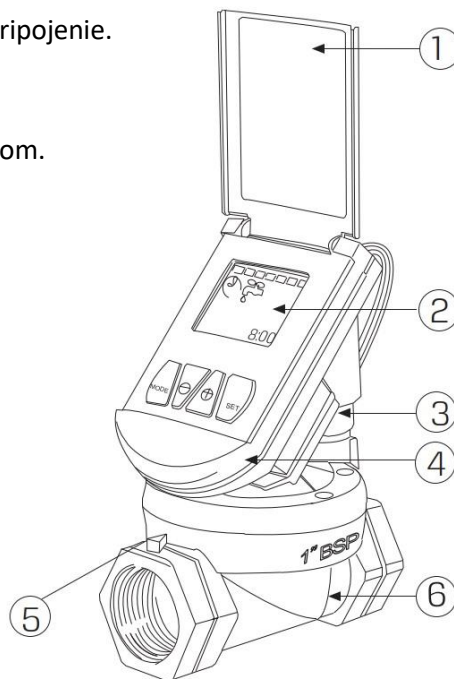

## 2. Popis tlačidiel

Táto časť obsahuje stručný popis tlačidiel riadiacej jednotky. Ďalšie podrobnosti nájdete v nasledujúcich častiach.

- **Tlačidlo MODE:** Krátke stlačenie tlačidla **MODE**, riadiacu jednotku vypne alebo zapne konkrétny program (P1, P2 alebo P3). Dlhšie podržanie tlačidla **MODE** prepne riadiacu jednotku do režimu programovania.
- **Tlačidlo SET:** Stlačením tlačidla **SET** nastavíte funkciu a budete pokračovať.
- **Tlačidlá + a -:** Tieto tlačidlá použite na zvýšenie a zníženie hodnôt funkcií pri programovaní jednotky.

## 3. Inštalácia

1. Zatvorte hlavný prívod vody.
2. Namontujte ventil na hlavný prívod vody tak, aby šípka na ventile ukazovala v smere prietoku vody.
3. Občas sa ventil počas prepravy otvorí. Aby ste sa uistili, že je ventil zatvorený pred otvorením hlavného prívodu, najprv skontrolujte, či riadiaca jednotka nie je nastavená na OFF (ak je na OFF, krátkym stlačením tlačidla **MODE** ju zapnite). Následne súčasným stlačením tlačidiel **-** a **SET** ventil otvoríte a súčasným stlačením **+** a **SET** ho zatvoríte. Teraz ste pripravení na programovanie riadiacej jednotky.

4. Otvorte hlavný prívod vody.

## 4. Manuálne spustenie závlahy

Pre manuálne otvorenie ventilu sa uistite, že riadiaca jednotka nie je nastavená na OFF (ak je nastavená na OFF, krátko stlačte tlačidlo **MODE**), potom súčasne stlačte tlačidlá **+** a **SET**.

Závlaha bude pokračovať, kým neuplynie definovaný interval. Ak bola dĺžka závlahy (str. 3) nastavená na nulu, ventil sa zatvorí po jednej minúte.

Pre zastavenie závlahy stlačte súčasne tlačidlá **=** a **SET**.

## 5. Vytvorenie závlahového plánu

*Je dôležité si pred programovaním riadiacej jednotky naplánovať závlahu. Plán by mal obsahovať dni, kedy chcete spustiť závlahu, počet štartov za deň a štartovacie časy (kedy sa závlaha spustí).*

Ak potrebujete zavlažovať každý deň v rovnaký čas použijete program P1 (vid'. obrázok). Ak plánujete zavlažovať iba vo vybrané Závlahové dni použijete program P2 (vid'. obrázok). Ak potrebujete spustiť závlahu 3 krát denne vo vybrané Závlahové dni , použijete program P3 (vid'. obrázok).

Pri programovaní riadiacej jednotky vychádzajte z týchto možností (P1 alebo P2 alebo P3).

**P1 Irrigation Schedule Design Table**

Start Time						
Sun.	Mon.	Tue.	Wed.	Thu.	Fri	Sat.
✓	✓	✓	✓	✓	✓	✓

**P2 Irrigation Schedule Design Table**

Start Time		As set in P1				
Sun.	Mon.	Tue.	Wed.	Thu.	Fri	Sat.

**P3 Irrigation Schedule Design Table**

		Start1	Start 2	Start 3		
Start Time						
Sun.	Mon.	Tue.	Wed.	Thu.	Fri	Sat.

## 6. Programovanie riadiacej jednotky

### Význam ikon na riadiacej jednotke

POZNÁMKA: Krátkymi stlačeniami tlačidla **MODE** riadiacu jednotku vypnete, alebo zapnete konkrétny program (P1, P2 alebo P3). Dlhšie stlačenie tlačidla **MODE** prepne riadiacu jednotku do režimu programovania.

1. Závlahové dni v týždni.
2. Štarty.
3. Programy (P1, P2, P3).
4. Spustená závlaha.
5. Časovač alebo hodiny.
6. Indikátor stavu batérie.
7. Nastavenie času.

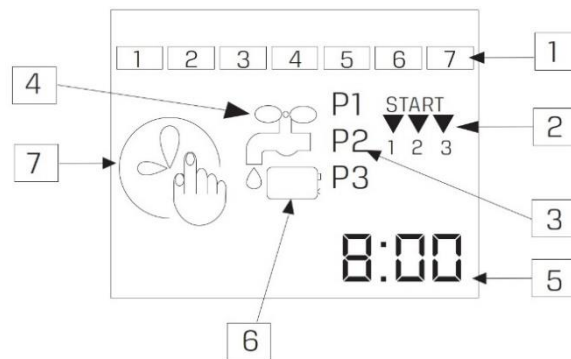

POZNÁMKA: Riadiacu jednotku nemôžete programovať, ak je nastavená na Manuálne spustenie závlahy (časť 4) alebo ak je nastavená na „OFF“.

Pre ukončenie Manuálneho spustenia závlahy stlačte súčasne  $\equiv$  a **SET**.

Pre zrušenie stavu OFF (Vypnuté) krátko stlačte tlačidlo **MODE**. Riadiaca jednotka sa po 30 sekundách dostane do prevádzkového režimu.

## Nastavenie hodín

Ak je obrazovka prázdna, stlačte **MODE** pre jej aktiváciu.

1. Na 2 sekundy stlačte tlačidlo **MODE**. Objaví sa ikona nastavenia času (minúty budú blikať).

Na tejto obrazovke čísla predstavujú aktuálny čas a dni v týždni.

2. Pomocou tlačidiel  $\oplus$  a  $\ominus$  upravte minúty.
3. Stlačením **SET** pokračujte.
4. Pomocou tlačidiel  $\oplus$  a  $\ominus$  upravte hodiny.
5. Stlačením **SET** pokračujte.
6. Pomocou tlačidiel  $\oplus$  a  $\ominus$  vyberte aktuálny deň v týždni. Vybraný deň bude blikať.
7. Stlačením **SET** sa vrátite do prevádzkového režimu.

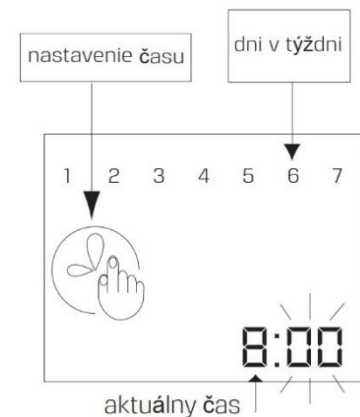

## Nastavenie dĺžky závlahy

Dĺžka, ktorú nastavíte, bude jedna pre všetky programy

Príklad: Nastavíte hodnotu 0:15. V **P1** pôjde závlaha každý deň 15 minút; v **P2** pôjde závlaha vo vybrané dni 15 minút; a v **P3** bude program spúšťať závlahu 3 x denne po 15 min. Vyberáte si jeden z týchto 3 programov.

1. Na 2s. stlačte tlačidlo **MODE**. Zobrazí sa obrazovka nastavenia hodín, potom znovu na 2s. stlačte **MODE**, kým sa nezobrazí obrazovka s kohútikom a písmená P1, P2 a P3. Minúty budú blikať.

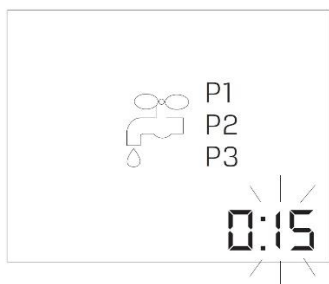

Na tejto obrazovke číslo v dolnom pravom rohu predstavuje časový úsek - dĺžku závlahy.

2. Pomocou tlačidiel  $\oplus$  a  $\ominus$  upravte minúty.
3. Stlačením **SET** pokračujte.
4. Pomocou tlačidiel  $\oplus$  a  $\ominus$  upravte hodiny.
5. Stlačením **SET** pokračujte.

## Zavlažovanie každý deň v rovnakom čase (P1)

Ak chcete zavlažovať záhradu každý deň v rovnakom čase, použite program P1.

### Nastavenie štartovacieho času

Po nastavení dĺžky závlahy sa zobrazí nasledujúca obrazovka (P1 START).

Na tejto obrazovke čísla hodín označujú čas, kedy chcete, aby sa zavlažovanie začalo.

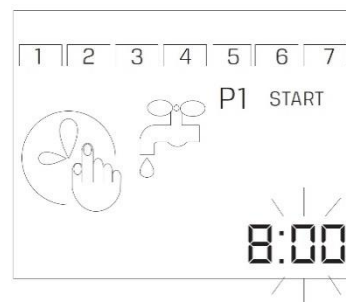

1. Pomocou tlačidiel  $\oplus$  a  $\ominus$  upravte minúty.
2. Stlačením **SET** pokračujte.
3. Pomocou tlačidiel  $\oplus$  a  $\ominus$  upravte hodiny.
4. Stlačením **SET** sa vrátite do prevádzkového režimu (programovanie P1 je teraz dokončené).

## Zavlažovanie vo vybrané dni (P2)

Ak chcete zavlažovať záhradu vo vybrané Závlahové dni v rovnakom čase, použite program P2.

POZNÁMKA: Najprv musí byť nastavená Dĺžka závlahy (str. 3). P2 preberá Štartovacie časy priamo z P1. Pokyny na nastavenie P1 nájdete na tejto strane hore.

## Nastavenie dní

1. Pre nastavenie dní stlačajte **MODE**, kým sa nezobrazí obrazovka nastavenia hodín, potom znova stlačte **MODE**, kým sa nezobrazí Dĺžka závlahy (s kohútikom), potom znova stlačte **MODE**, kým sa nezobrazí obrazovka P1, a stlačte ešte raz, kým sa nezobrazí nasledujúca obrazovka (P2 s blikajúcim číslom dňa).

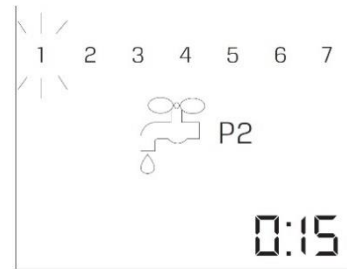

2. Stláčaním **SET** prejdite na deň, kedy chcete zavlažovať. Číslo (zodpovedajúce dňu v týždni) bude blikáť.
3. Stlačením **+** tento deň vyberiete (zobrazený štvorec znamená, že deň je vybraný).
4. Stlačením **=** výber dňa zrušíte.
5. Stlačajte **SET**, kým nebudú všetky dni naprogramované podľa želania. Aktuálny deň naďalej bliká.
6. Stlačením **SET** sa vrátite do prevádzkového režimu.

## Zavlažovanie až trikrát denne vo vybrané dni (P3)

Ak potrebujete zavlažovať viac, až trikrát denne v konkrétne závlahové dni, použite program P3.

Dĺžka závlahy musí byť naprogramovaná ako prvá. Pozrite str. 3.

### Nastavenie štartovacích časov

Pre nastavenie štartovacích časov musíte byť v prevádzkovom režime.

1. Stlačte a krátko podržte tlačidlo **MODE**, kým sa nezobrazí obrazovka nastavenia hodín. Znova stlačte **MODE**, kým sa nezobrazí obrazovka Dĺžky závlahy (s kohútikom), stlačte **MODE** tretíkrát, kým sa nezobrazí obrazovka P1, znova stlačte, kým sa nezobrazí P2, potom znova stlačte, kým sa nezobrazí obrazovka P3 (minúty budú blikáť).

Na tejto obrazovke čísla hodín označujú čas, kedy chcete, aby sa začalo prvé zavlažovanie (ŠTART 1).

Tri šípky pod **START** označujú tri rôzne zavlažovania. Keď sa objaví každá šípka, môžete naprogramovať štartovacie časy pre dané konkrétne zavlažovanie.

2. Pomocou tlačidiel **+** a **=** upravte minúty.
3. Stlačením **SET** pokračujte.
4. Pomocou tlačidiel **+** a **=** upravte hodiny.
5. Stlačením **SET** pokračujte v programovaní. Šípka sa teraz objaví pod **ŠTART 2**.

### Nastavenie druhého a tretieho denného zavlažovania

Zopakujte vyššie uvedené kroky na nastavenie štartovacích časov pre druhé a tretie denné zavlažovanie.

Po dokončení nastavenia štartovacích časov bude blikať číslo 1 v ľavom hornom rohu, čo znamená, že ste teraz pripravení vybrať dni, v ktoré chcete zavlažovať.

#### Výber dní:

1. Stláčaním **SET** prechádzajte dňami a prejdite na deň, kedy chcete zavlažovať. Číslo (zodpovedajúce dňu v týždni) bude blikať.
2. Stláčením **+** tento deň vyberiete (číslo v štvorčeku znamená, že deň je vybraný).
3. Stláčením **=** výber dňa zrušíte.
4. Pokračujte cez všetky dni, kým nezačne blikať deň 7, potom buď stlačte **SET** pre návrat do prevádzkového režimu, alebo stlačte **+** pre výber dňa 7 (ak si to želáte) a potom stlačte **SET**.

#### Príklad:

Ak chcete zavlažovať v nedeľu, utorok, štvrtok a piatok o 8:00 ráno, na poludnie a o 15:00 popoludní zakaždým 30 minút, najprv sa uistite, že sú nastavené hodiny a Dĺžka závlahy je nastavená na 0:30. Potom stláčajte **MODE**, kým sa nezobrazí obrazovka nastavenia hodín, znova stlačte **MODE**, kým sa nezobrazí obrazovka Dĺžky závlahy (s kohútikom), stlačte **MODE** tretíkrát, kým sa nezobrazí obrazovka P1. Znova stlačte, kým sa nezobrazí P2, potom znova stlačte, kým sa nezobrazí obrazovka P3 (s hodinami a kohútikom). Nastavte Štart 1 na 8:00, Štart 2 na 12:00 a Štart 3 na 15:00. Po nastavení štartovacích časov zavlažovania budú blikať dni v hornej časti obrazovky.

Nastavte 1, 3, 5 a 6, potom po dosiahnutí dňa 7 stlačte SET.

## 7. Mimo sezónu

Počas sezóny, kedy nepotrebuje zavlažovať rastliny, rýchlo stláčajte tlačidlo **MODE**, kým sa nezobrazí OFF. **NEVYBERAJTE batériu**. Riadiaca jednotka je vybavená záložnou batériou a odstránenie hlavnej batérie na dlhú dobu spôsobí vybitie záložnej batérie.

## 8. Údržba - Inštalácia batérie

#### Inštalácia batérie:

Batériu vymeňte na začiatku každej zavlažovacej sezóny a keď sa objaví symbol slabej batérie.

1. Pomocou krížového skrutkovača odskrutkujte štyri skrutky krytu batérie.
2. Odstráňte kryt batérie a tesnenie.
3. Vymeňte batériu.
4. Po opätovnom nasadení tesnenia vráťte kryt späť a zaistite ho štyrmi skrutkami.

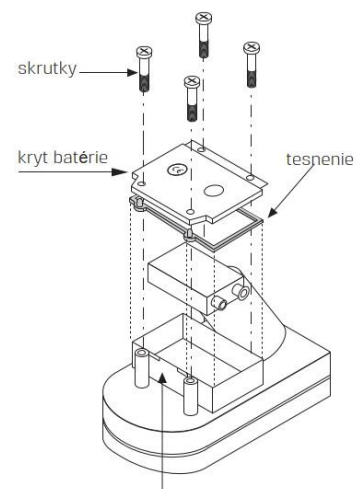

Pri výmene tesnenia zasuňte výstupky tesnenia do drážok.

## 9. Riešenie problémov

Problém	Príčina	Riešenie
<b>Riadiaca jednotka nezavlažuje rastliny podľa predstáv.</b>	Voda na hlavnom prívode je zastavená.	Skontrolujte prívod vody.
	Hadica je prerezaná alebo zablokovaná.	Vymeňte poškodenú časť.
	Vybitá batéria.	Vymeňte batériu.
	Riadiaca jednotka je nastavená na OFF.	Nastavte riadiacu jednotku na požadovaný program.
	Riadiaca jednotka je nesprávne naprogramovaná.	Kontrola programových nastavení a hodín.
<b>Prázdny displej</b>	Vybitá batéria.	Vymeňte batériu.
	Riadiaca jednotka je v režime spánku.	Stlačením MODE aktivujete obrazovku.
<b>Voda sa nevypína</b>	Ventil je zablokovaný nečistotami alebo vodným kameňom.	Výmena ventilu.
	Ventil je namontovaný opačne.	Namontujte ventil tak, aby šípka ukazovala v smere prietoku vody.

- **Upozornenie:** Nevyberajte batériu, keď sa riadiaca jednotka používa.

## Vývojový diagram pre riadiacu jednotku zavlažovania G75

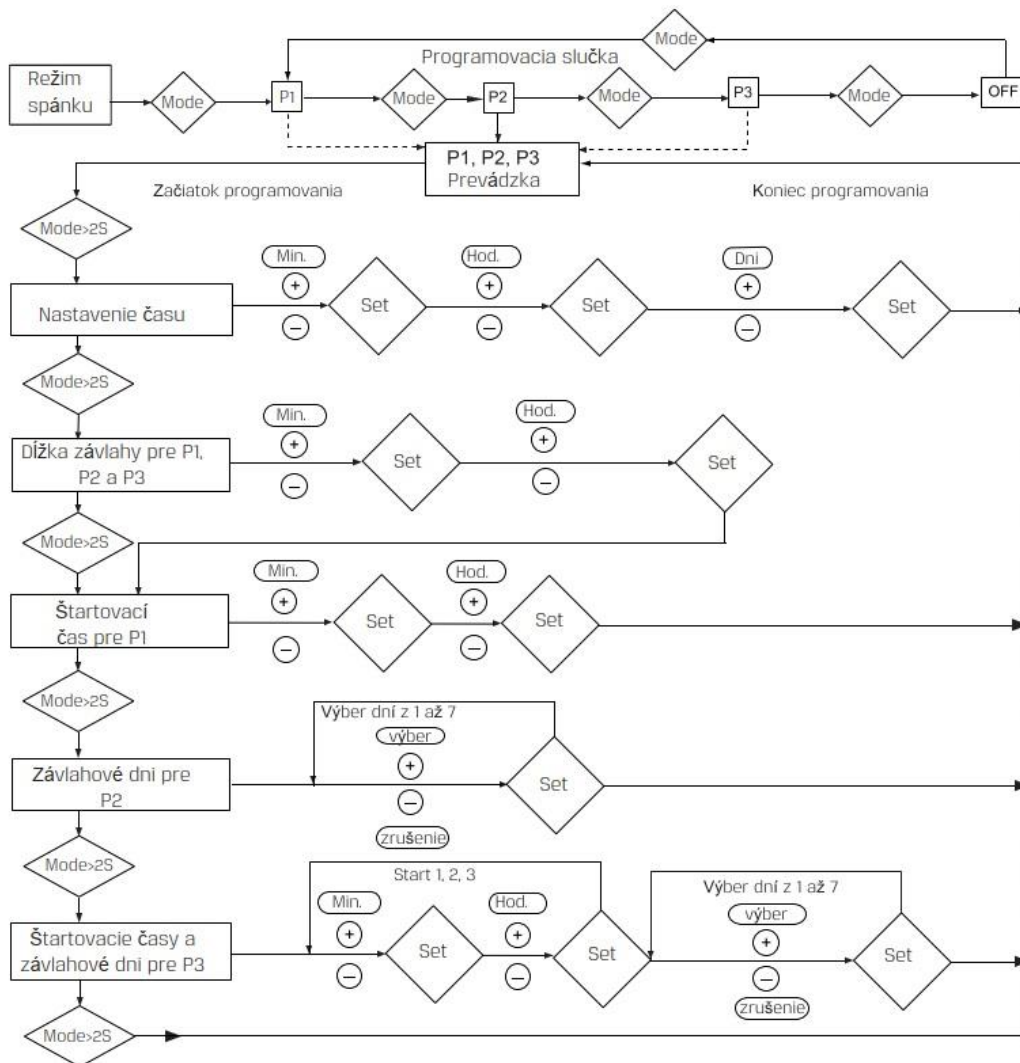

## 10. Záruka

Na produkty Baccara sa vzťahuje záruka, že budú bez chýb materiálu a spracovania po dobu jedného roka od dátumu dodania.

Táto záruka neplatí v prípade, ak zariadenie nie je používané a inštalované striktné v súlade so špecifikáciami spoločnosti Baccara a Užívateľskou príručkou.

Takisto sa nevzťahuje na poruchy spôsobené úderom blesku alebo poškodenia v dôsledku mrazu, či mechanických príčin (napr. kosačky na trávu). Spoločnosť Baccara nezodpovedá za nepriame, náhodné alebo následné škody v súvislosti s používaním zariadenia.

Pre uplatnenie záruky by mali zákazníci vrátiť chybné jednotky spolu s dokladom o kúpe najbližšiemu distribútorovi Baccara.

Baccara si vyhradzuje právo kedykoľvek meniť, upravovať alebo redizajnovávať svoje produkty, ceny a záruku bez akejkoľvek zodpovednosti za zastaranie zásob takýchto dielov alebo produktov u zákazníka.

Tieto záručné podmienky výrobcu sa môžu v rôznych krajinách uplatňovať odlišne.